

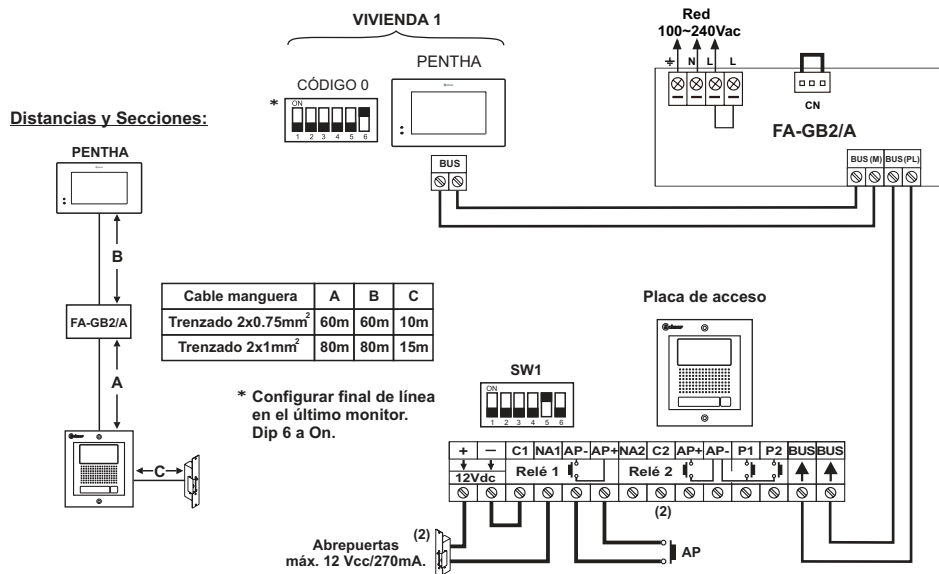

Kit de una vivienda (Kit NX5110 PENTHA) y abrepuertas de continua Golmar.

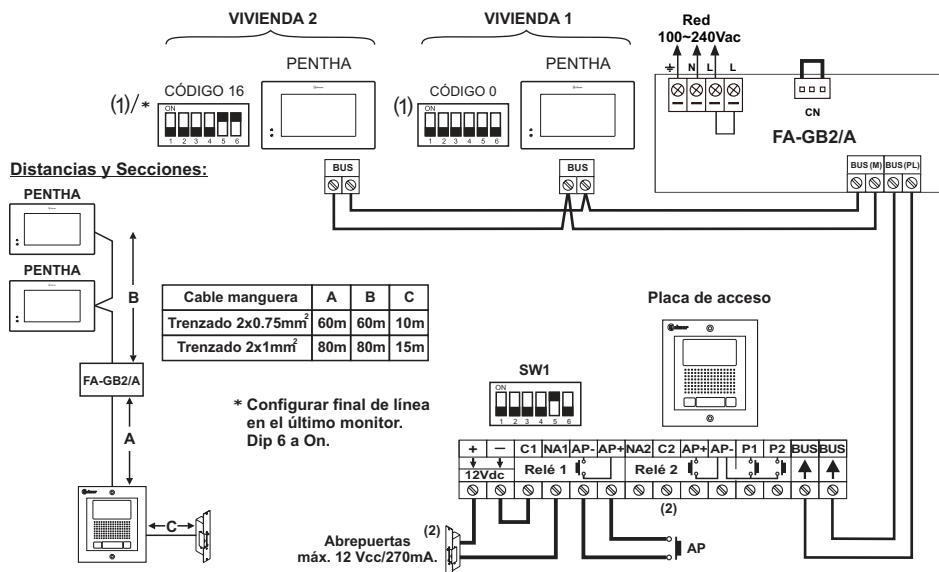

Kit de dos viviendas (Kit NX5220 PENTHA) y abrepuertas de continua Golmar.



- (1) Configure los microinterruptores tal como se muestra en el esquema de instalación para 2 viviendas.
- (2) Para abrepuertas de alterna o un 2º abrepuertas ver manual de usuario "TKIT632A PENTHA (cód. 50122171)". <https://doc.golmar.es/search/manual/50122171>

Kit Videoportero GB2 Nexa Inox Modular Instalación 2 hilos

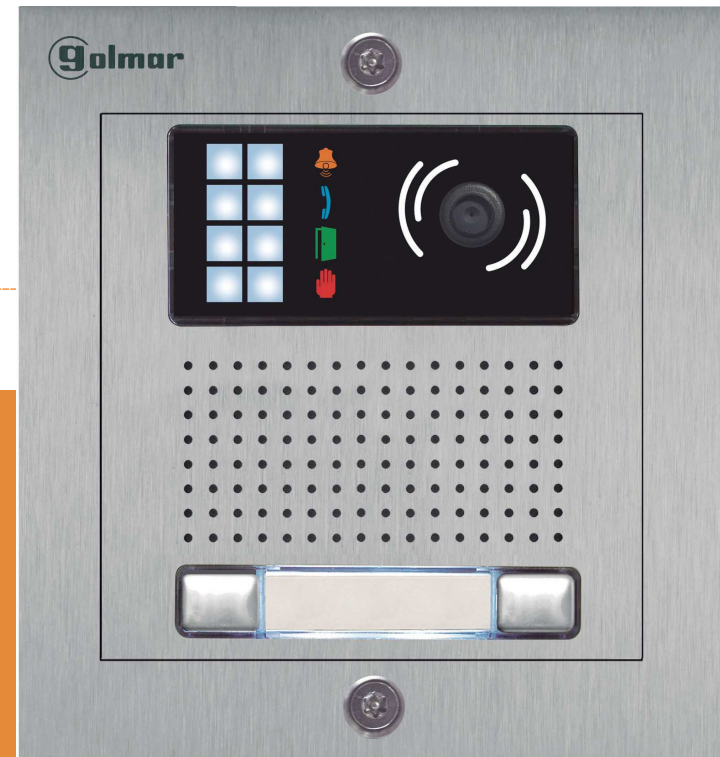

GUÍA RÁPIDA

Golmar se reserva el derecho a cualquier modificación sin previo aviso.
Golmar se réserve le droit de toute modification sans préavis.
Golmar reserves the right to make any modifications without prior notice.

50122170



Cód. Web 50122171

TKIT632A PENTHA ES GR REV.0217

golmar@golmar.es

www.golmar.es













PRECAUCIONES DE SEGURIDAD

- Cuando se instale o modifique los equipos, **hacerlo sin alimentación.**
- La instalación y manipulación de estos equipos deben ser realizado por **personal autorizado.**
- Toda la instalación debe viajar al menos a **40 cm. de cualquier otra instalación.**
- En el alimentador:
 - ☞ No apretar excesivamente los tornillos de la regleta.
 - ☞ Instale el alimentador en un lugar seco y protegido sin riesgo de goteo o proyecciones de agua.
 - ☞ Evite emplazamientos cercanos a fuentes de calor, húmedos o polvorientos.
 - ☞ No bloquee las ranuras de ventilación para que pueda circular el aire libremente.
 - ☞ Para evitar daños, el alimentador tiene que estar firmemente anclado.
 - ☞ Para evitar choque eléctrico, no quite la tapa ni manipule los cables conectados a los terminales.

(*) CARACTERÍSTICAS

- Sistema de videoportero con instalación simplificada (bus de 2 hilos no polarizados).
- Hasta 4 placas de acceso (necesario distribuidor DP-GB2A para más de una placa de acceso) por instalación.
- Hasta 2 viviendas (kit NX5110 Pentha "1 vivienda" y kit NX5220 Pentha "2 viviendas") por instalación.
- Máximo 18 monitores Pentha por instalación.
- Máximo 16 monitores Pentha en una vivienda.
- Máximo 4 monitores Pentha en paralelo (sin distribuidores) por instalación.
- Tono confirmación de llamada.
- Indicaciones visuales en la placa para personas con discapacidad auditiva, indicando (proceso de llamada, comunicación, puerta abierta y canal ocupado).
- Indicaciones auditivas en la placa para personas con discapacidad visual, indicando (llamando, llamada perdida, puerta abierta, llamada finalizada y comunicando).
- Apertura de puerta temporizable a 1 ó 5 segundos.

FUNCIONAMIENTO DEL SISTEMA

- Para realizar la llamada, el visitante deberá presionar el pulsador correspondiente a la vivienda con la que desea establecer comunicación; un tono acústico advertirá de que la llamada se está realizando y el led  se iluminará. Si la síntesis de voz está habilitada el mensaje "llamando" nos indicará que la llamada se está realizando. En ese instante, el monitor(es) de la vivienda recibe(n) la llamada. Si se ha presionado por equivocación el pulsador de otra vivienda, pulsar sobre el que corresponda de la vivienda deseada, cancelando así la primera llamada.
- En equipos con varias puertas de acceso, la(s) otra(s) placa(s) quedará(n) automáticamente desconectada(s): si otro visitante desea llamar, unos tonos telefónicos le advertirán de que el canal está ocupado y el led  se iluminará. Si la síntesis de voz está habilitada el mensaje "comunicando" nos será indicado en la placa.
- La llamada tiene una duración de 40 segundos, apareciendo la imagen en el monitor (con el código 0 "vivienda 1" ó con el código 16 si la llamada es en la "vivienda 2") al recibir la llamada sin que el visitante lo perciba. Si la llamada no es atendida antes de 40 segundos, el led  se apagará y el canal quedará libre.
- Para establecer comunicación, pulse sobre la opción  en pantalla del monitor principal o sobre el logo 'Golmar' del frontal de cualquier monitor secundario de la vivienda (con la excepción de si el monitor secundario tiene activada la función "mostrar imagen en llamada" que se deberá pulsar sobre la opción , el led  de la placa se iluminará. Si el monitor es el PENTHA GB2/ H con el icono  en el frontal, sitúe el audífono a una distancia entre 15-25 cm del monitor para obtener la máxima calidad de audio durante la comunicación con la placa.
- La comunicación tendrá una duración de un minuto y medio o hasta pulsar sobre la opción  en pantalla. Finalizada la comunicación, los leds  y  se apagará y el canal quedará libre.
- Si se desea abrir la puerta 1 ó 2, pulse sobre la opción  /  correspondiente en pantalla del monitor durante los procesos de llamada o comunicación: una pulsación activa el abrepuertas durante 5 segundos, el led  se iluminará también durante 5 segundos. Si la síntesis de voz está habilitada, el mensaje "puerta abierta" nos será indicado en la placa.
- La descripción de funcionamiento y configuración del monitor Pentha, ver manual del monitor.

(*) Para abrepuertas de alterna o un 2º abrepuertas ver manual de usuario "TKIT632A PENTHA (cód. 50122171)". <https://doc.golmar.es/search/manual/50122171>

(*) INSTALACIÓN DE LA PLACA

Ubicación de la caja de empotrar:

Realizar un agujero en la pared que ubique la parte superior de la placa a una altura de 1,65m.

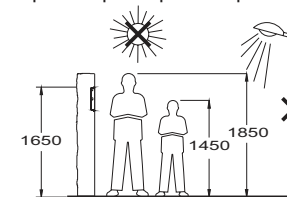

Las dimensiones del agujero son: Caja de empotrar CE-610, 125(An) x 140(Al) x 56(P) mm.

(*) Descripción de los leds de iluminación placa (en ambiente baja luminosidad).

(*) Descripción de las indicaciones visuales en la placa.





(*) Descripción de la síntesis de voz (indicaciones auditivas en la placa).

(*) Seleccionar idioma de la síntesis vocal y ajuste volumen de la síntesis vocal.

(*) Configurar el tipo de contacto para Relé 1 y Relé 2 (abrepuertas).

Ajuste volumen comunicación de la placa.

Si tras la puesta en marcha del equipo considera que el volumen de audio en la placa no es adecuado, realice los siguientes pasos:

- Llame a una vivienda.
- En la vivienda se recibe la llamada, establecer comunicación pulsando sobre la opción  en pantalla del monitor principal o sobre el logo 'Golmar' del frontal de cualquier monitor secundario de la vivienda (con la excepción de si el monitor secundario tiene activada la función "mostrar imagen en llamada" que se deberá pulsar sobre la opción ).
- A continuación presione el pulsador al cual se ha llamado a la vivienda durante 3 seg. hasta escuchar unos tonos de confirmación y el led  comunicación de la placa parpadee.
- Cada pulsación que se realice en el mismo pulsador de llamada aumentará el volumen de la placa incrementando el parpadeo del led.
- Dispone de 5 selecciones de volumen, variando el incremento en el parpadeo del led  según la selección. Parpadeo lento a rápido - volumen bajo a volumen alto. Al llegar al máximo parpadeo "selección 5" máximo volumen, la siguiente selección es parpadeo lento "selección 1" volumen más bajo (modo carrusel).
- Para guardar la selección del volumen deseado, mantenga presionado el mismo pulsador de llamada a la vivienda hasta escuchar unos tonos de confirmación y el led  comunicación de la placa se apague.

(*) INSTALACIÓN DEL ABREPUERTAS

Detalle de la instalación del abrepuertas:

Si el abrepuertas va a ser instalado en una puerta metálica, utilice una broca de 3,5mm y rosque el agujero realizado. Si la instalación se realiza sobre puerta de madera, utilice una broca de 3mm.

IMPORTANTE: El abrepuertas debe ser de 12V corriente continua o alterna Golmar. (*) Con abrepuertas de alterna (necesario alimentador TF-104) y coloque varistor suministrado con el kit directamente sobre los terminales del abrepuertas para asegurar el buen funcionamiento del equipo.

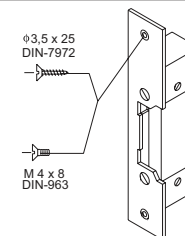

(*) Para abrepuertas de alterna o un 2º abrepuertas ver manual de usuario "TKIT632A PENTHA (cód. 50122171)". <https://doc.golmar.es/search/manual/50122171>

One apartment kit (NX5110 PENTHA kit) and Golmar DC lock release.

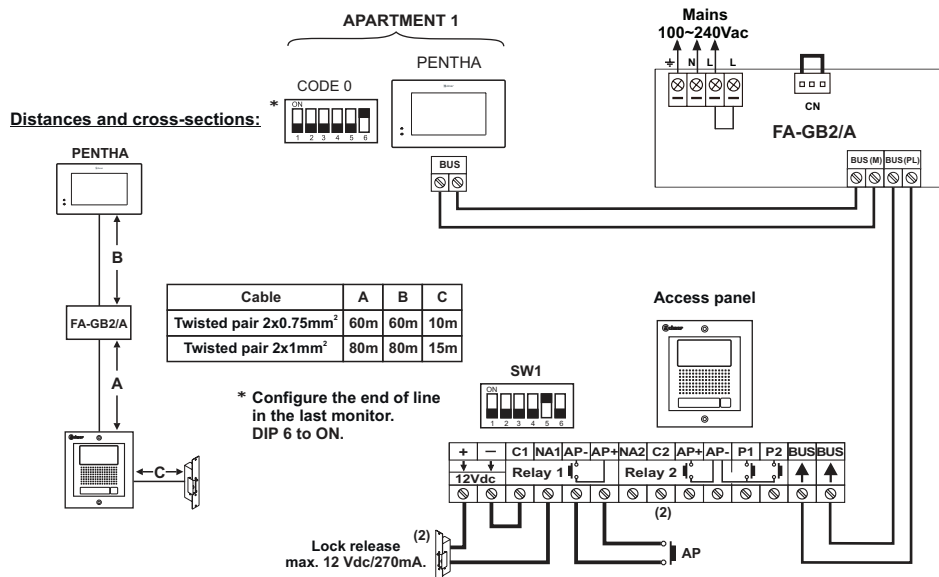

Two apartment kit (NX5220 PENTHA kit) and Golmar DC lock release.

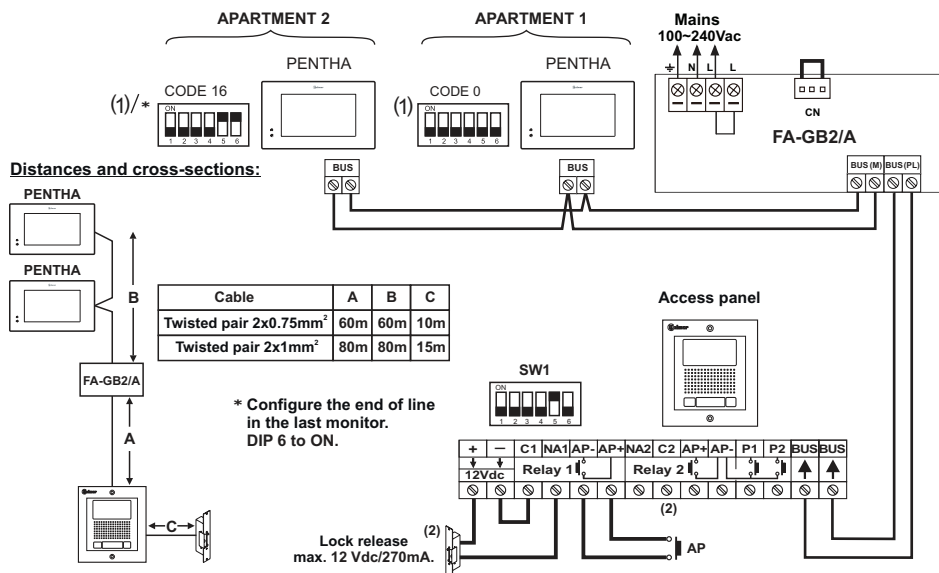

- (1) Set the dip switches as shown in the installation diagram for 2 apartments.
- (2) For AC lock releases or a second lock release, see the "TKIT632A PENTHA user manual (code 50122171)". <https://doc.golmar.es/search/manual/50122171>



Nexa Inox Modular GB2 Video Door Entry System Kit 2-wire installation

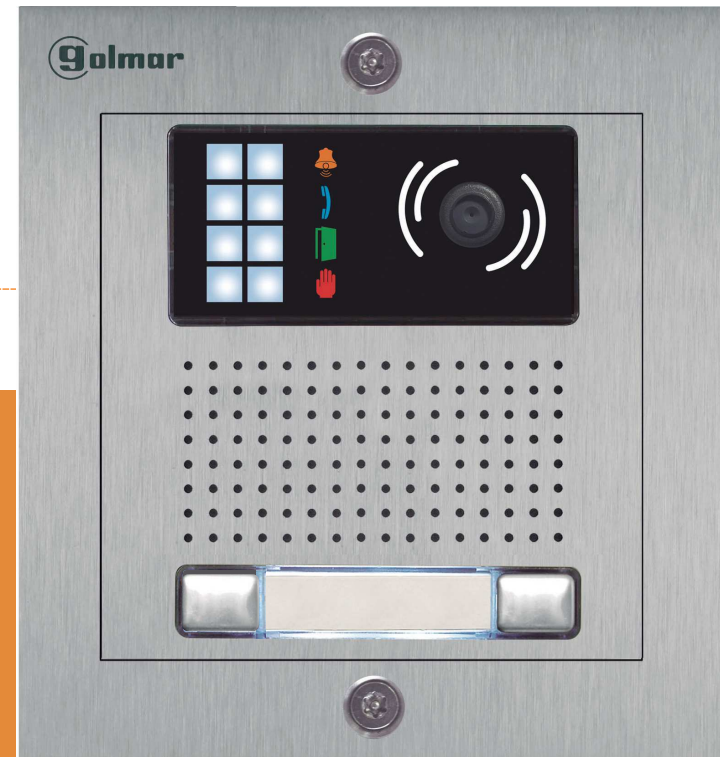

QUICK GUIDE

Golmar se reserva el derecho a cualquier modificación sin previo aviso.
Golmar se réserve le droit de toute modification sans préavis.
Golmar reserves the right to make any modifications without prior notice.

50122170



Web code 50122171

TKIT632A PENTHA EN GR REV.0217













SAFETY PRECAUTIONS

- **Always disconnect the power supply** before installing or making modifications to the devices.
- The fitting and handling of these devices must be carried out by **authorised personnel**.
- The wiring must run at least **40 cm away from any other wiring**.
- On the power supply unit:
 - ☞ Do not overtighten the screws on the connector.
 - ☞ Install the power supply unit in a dry protected location free from the risk of dripping or splashing water.
 - ☞ Avoid locations that are humid, dusty or near heat sources.
 - ☞ Ensure that the air vents are free from obstruction so that air can circulate freely.
 - ☞ To avoid damage, the power supply unit must be firmly secured in place.
 - ☞ To prevent electric shock, do not remove the cover or handle the wires connected to the terminals.

(*) CHARACTERISTICS

- Video door entry system with simplified wiring (non-polarised 2-wire bus).
- Up to 4 access panels (DP-GB2A distributor required for more than one access panel) per installation.
- Up to 2 apartments (NX5110 Pentha 1-apartment kit and NX5220 Pentha 2-apartment kit) per installation.
- Maximum 18 Pentha monitors per installation.
- Maximum 16 Pentha monitors in one apartment.
- Maximum 4 Pentha monitors in parallel (without distributors) per installation.
- Call confirmation tone.
- Visual signals on the door panel for people with impaired hearing (indicating call process, communication, door open and channel busy).
- Audible signals on the door panel for people with impaired vision (indicating call in progress, missed call, door open, call finished and engaged).
- Door opening timeable at 1 or 5 seconds.

SYSTEM OPERATION

- To make a call, the visitor must press the button of the apartment; an audible sound indicates that the call is being made and LED  will turn on. If vocal synthesis is enabled, a 'Call is in progress' message appears indicating that a call is being made. At this moment, the apartment's monitors receive the call. If another apartment is called by mistake, press the button for the correct apartment and the first call will be cancelled.
- In systems with several access doors, the other door panel(s) will be automatically disconnected. If another visitor tries to call, a number of telephone tones will be heard to indicate that the system is busy and LED  will illuminate. If vocal synthesis is activated, the message 'System is busy, try later' will be indicated on the door panel.
- The call lasts for 40 seconds. The image appears on the monitor (with code 0 'apartment 1' or code 16 if the call is in 'apartment 2') when receiving the call without the visitor knowing. If the call is not answered within 40 seconds, LED  will turn off and the channel will be freed.
- To establish communication, press option  on the screen of the master monitor or the 'Golmar' logo on the front of any slave monitor in the apartment (unless the 'display image in call' function is enabled on the slave monitor, in which case, option  must be pressed), and LED  on the door panel will illuminate. If the monitor is a PENTHA GB2/H with icon  on the front, make sure that the hearing aid is between 15 and -25 cm away from the monitor to ensure maximum audio quality during communication with the door panel.
- Communication will last for one and a half minutes or until option  on the screen is pressed. When communication has finished, LEDs  and  will turn off and the channel will be freed.
- To open the door 1 or 2, press corresponding button  /  on the screen during the call or communication processes: one press will activate the lock release for 5 seconds and LED  will also illuminate for 5 seconds. If vocal synthesis is enabled, a 'Door Opened!' message will be indicated on the door panel.
- For a description of the functioning and setup of the Pentha monitor, see the monitor's user manual.

(*) For AC lock releases or a second lock release, see the "TKIT632A PENTHA user manual (code 50122171)". <https://doc.golmar.es/search/manual/50122171>

(*) INSTALLATION OF THE DOOR PANEL

Positioning the embedding box:

Make a hole in the wall to position the top of the door panel at a height of 1.65m.

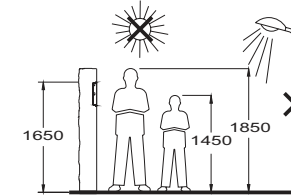

Hole dimensions: CE-610 embedding box, 125(W) x 140(H) x 56(D) mm.

(*) Description of the door panel illumination LEDs (for low light conditions).

(*) Description of the visual signals on the door panel.





(*) Description of the vocal synthesis (audible signals on the door panel).

(*) Selecting the vocal synthesis language and adjusting vocal synthesis volume.

(*) Configuring the contact type for Relay 1 and Relay 2 (lock release).

Setting the door panel communication volume.

If the audio volume of the door panel is too low after turning it on, follow these steps:

- Call the apartment.
- The call is received in the apartment. Establish communication by pressing option  on the screen of the master monitor or the 'Golmar' logo on the front of any slave monitor in the apartment (unless the 'display image in call' function is enabled on the slave monitor, in which case, option  must be pressed).
- Then press the button used to call the apartment for 3 seconds until a number of confirmation tones are heard and door panel communication LED  starts to blink.
- Each press on the call button will increase the door panel volume and blink speed of the LED. There are 5 volume settings and the blink speed of LED  will increase for each. Slow to fast blink - low to high volume. After reaching setting 5, maximum blink speed and volume, the next setting is 1, minimum blink speed and volume (carousel mode).
- To save the volume setting keep the button pressed until a number of confirmation tones are heard and the door panel communication LED  turns off.

(*) INSTALLATION OF THE LOCK RELEASE

Installing the lock release:

If the lock release is to be fitted to a metal door, use a Ø3.5mm drill bit and thread the hole made. For wooden doors, use a Ø3mm drill bit.

IMPORTANT: The lock release must be Golmar 12V AC or DC. (*) With the AC lock release (TF-104 power supply required), fit the varistor supplied with the kit directly to the lock release terminals to ensure the device functions correctly.

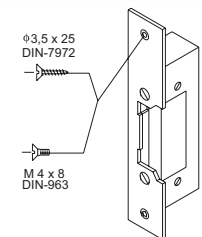

(*) For AC lock releases or a second lock release, see the "TKIT632A PENTHA user manual (code 50122171)". <https://doc.golmar.es/search/manual/50122171>

Kit une habitation (kit NX5110 PENTHA) et gâche électrique de courant continu Golmar.

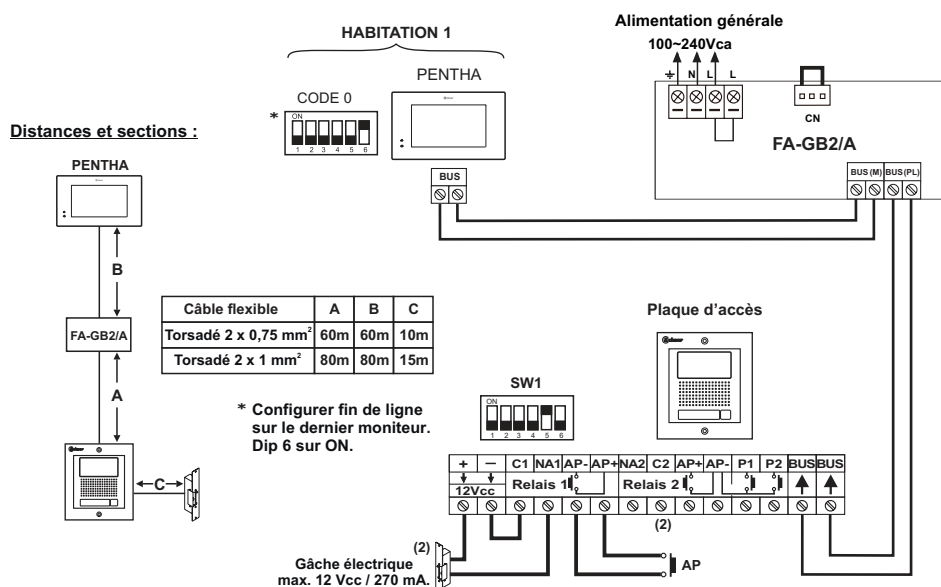

Kit deux habitations (kit NX5220 PENTHA) et gâche électrique de courant continu Golmar.

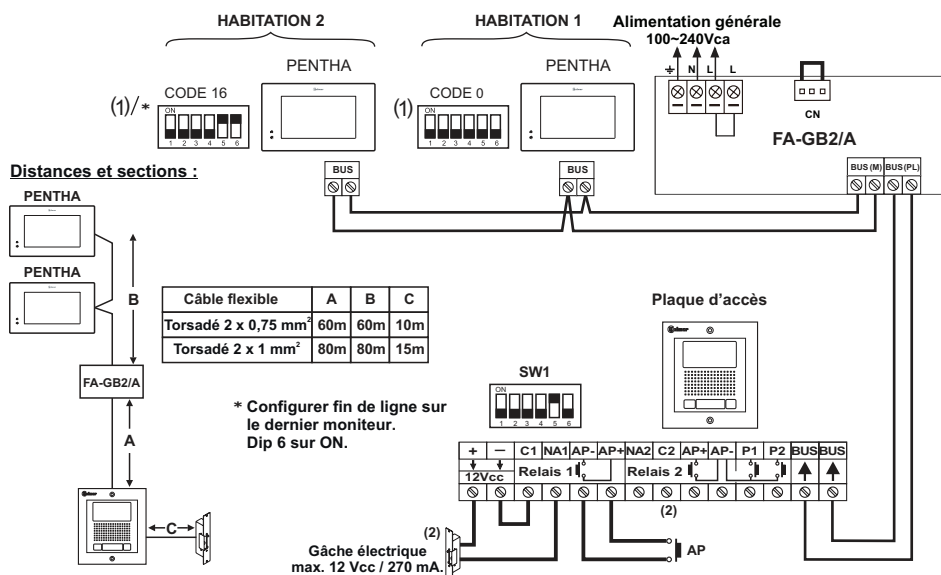

- (1) Configurez les micro-interrupteurs comme il est indiqué dans le schéma d'installation pour 2 habitations.
- (2) En ce qui concerne les gâches électriques de courant alternatif ou une 2^e gâche électrique, reportez-vous au manuel « TKIT632A PENTHA (code 50122171) » <https://doc.golmar.es/search/manual/50122171>



Kit portier vidéo GB2 Nexa Inox Modulaire

Installation à 2 fils

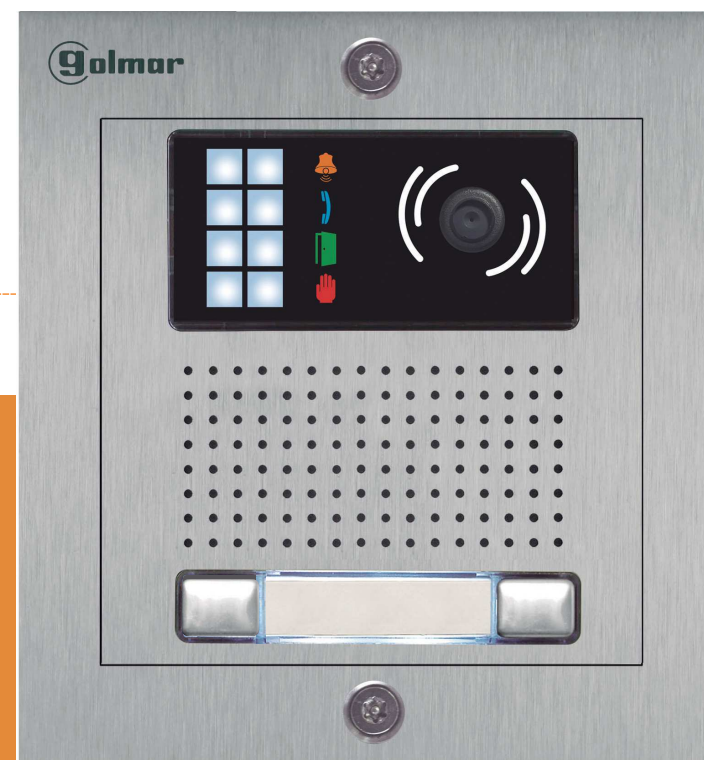

GUIDE RAPIDE

Golmar se reserva el derecho a cualquier modificación sin previo aviso.
 Golmar se réserve le droit de toute modification sans préavis.
 Golmar reserves the right to make any modifications without prior notice.

50122170



Code Web 50122171

TKIT632A PENTHA FR GR REV.0217













CONSIGNES DE SÉCURITÉ

- Lors de l'installation ou de toutes interventions sur les systèmes, **veiller à couper l'alimentation électrique**.
- L'installation et la manipulation de ces systèmes ne doivent être prises en charge que **par le personnel autorisé**.
- L'installation doit passer à au moins **40 cm de toute autre installation**.
- En ce qui concerne l'alimentateur :
 - ⚠ Éviter de serrer de façon excessive les vis de l'étrier.
 - ⚠ Installer l'alimentateur dans un endroit sec et protégé, sans risque d'égouttement ou de projections d'eau.
 - ⚠ Éviter les emplacements trop proches d'une source de chaleur, humides ou poussiéreux.
 - ⚠ Veiller à ne pas obstruer les fentes de ventilation afin que l'air puisse circuler sans entraves.
 - ⚠ Pour éviter des dommages, l'alimentateur doit être fermement ancré.
 - ⚠ Afin d'éviter tout risque d'électrocution, veiller à ne pas retirer le couvercle et à ne pas manipuler les câbles branchés aux borniers.

(*) CARACTÉRISTIQUES

- Système de portier vidéo avec installation simplifiée (bus de 2 fils non polarisés).
- Jusqu'à 4 plaques d'accès par installation (en cas de plusieurs plaques d'accès, le distributeur DP-GB2A est nécessaire).
- Jusqu'à 2 habitations (kit NX5110 Pentha « 1 hab. » et kit NX5220 Pentha « 2 hab. ») par installation.
- Maximum 18 moniteurs Pentha par installation.
- Maximum 16 moniteurs Pentha dans une habitation.
- Maximum 4 moniteurs Pentha en parallèle par installation (sans distributeurs).
- Tonalité de confirmation d'appel.
- Indications visuelles de la plaque de rue pour personnes malentendantes, indiquant (processus d'appel, communication, porte ouverte et canal occupé).
- Indications sonores de la plaque de rue pour personnes malvoyantes, indiquant (en cours d'appel, appel perdu, porte ouverte, appel terminé et en communication).
- Ouverture de porte temporisée 1 à 5 secondes.

FONCTIONNEMENT DU SYSTÈME

- Pour effectuer un appel, le visiteur doit appuyer sur le poussoir correspondant à l'habitation qu'il désire appeler ; une tonalité d'appel indiquera que l'appel est en cours et la LED  s'allumera. Si la synthèse vocale est habilitée le message « appelant » nous indiquera que l'appel est en cours. À ce moment, le(s) moniteur(s) de l'habitation reçoit(vent) l'appel. Si ce poussoir a été pressé par erreur, le visiteur peut renouveler son appel en pressant le poussoir de l'habitation désirée.
- En ce qui concerne les systèmes intégrant plusieurs portes d'accès, la(es) autre(s) plaque(s) de rue sera(ont) automatiquement déconnectée(s). Si un autre visiteur souhaite appeler, des tonalités lui indiqueront que le canal est occupé et la LED  s'allumera. Si la synthèse vocale est habilitée le message « en communication » sera indiqué sur la plaque de rue.
- La durée de l'appel est de 40 secondes, l'image apparaît sur le moniteur (avec le code 0 « habitation 1 » ou avec le code 16 si l'appel se fait dans « l'habitation 2 ») à la réception de l'appel sans que le visiteur ne puisse le percevoir. Si l'appel n'a pas eu de réponse pendant les 40 secondes, la LED  s'éteindra et le canal sera libéré.
- Pour établir la communication, pressez l'option  de l'écran du moniteur principal ou sur le logo « **Golmar** » sur l'avant de l'un des moniteurs secondaires de l'habitation (toutefois, si la fonction « affichage de l'image durant l'appel » du moniteur secondaire est activée, vous devez alors presser l'option , la LED  de la plaque de rue s'allumera. Si le moniteur est un modèle PENTHA GB2/H avec l'icône  sur l'avant, placez l'écouteur à 15-25 cm du moniteur afin d'obtenir la meilleure qualité audio pendant la communication avec la plaque de rue.
- La communication prend fin après 1 minute et 30 secondes ou en pressant sur l'option  de l'écran. Une fois la communication terminée, les LED  et  s'éteindront et le canal sera libéré.
- Si vous souhaitez ouvrir la porte 1 ou 2, pressez l'option  /  correspondant de l'écran au cours du processus d'appel ou de communication : une pression active la gâche électrique pendant 5 secondes, la LED  s'allumera elle aussi pendant 5 secondes. Si la synthèse vocale est habilitée, le message « ouverture de porte » sera indiqué sur la plaque de rue.
- Pour connaître les instructions de fonctionnement et de configuration du moniteur Pentha, reportez-vous au manuel du moniteur.

(*) En ce qui concerne les gâches électriques de courant alternatif ou une 2^e gâche électrique, reportez-vous au manuel « TKIT632A PENTHA (code 50122171) » <https://doc.golmar.es/search/manual/50122171>

(*) INSTALLATION DE LA PLAQUE DE RUE

Emplacement du boîtier d'encastrement :

Si besoin est, percez un trou dans le support où l'on souhaite installer la plaque de rue, à une hauteur de 1,65 m.

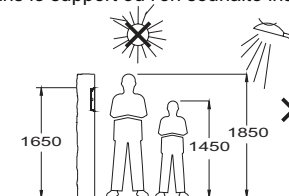

Les dimensions du trou sont : Boîtier d'encastrement CE-610, 125(L) x 140(H) x 56(P) mm.

(*) **Description des LED d'éclairage de la plaque de rue (ambiance faible luminosité).**

(*) **Description des indications visuelles de la plaque de rue.**





(*) **Description de la synthèse vocale (indications sonores de la plaque de rue).**

(*) **Sélection de la langue de la synthèse vocale et réglage du volume de la synthèse vocale.**

(*) **Configuration du type de contact pour le relais 1 et le relais 2 (gâche électrique).**

Réglage du volume de communication de la plaque de rue.

Une fois après avoir mis en marche le système, vous pouvez, si vous le souhaitez, régler le volume de la plaque de rue. Pour ce faire, suivez les instructions suivantes :

- Appelez une habitation.
 - L'habitation recevra l'appel, établir la communication en pressant l'option  de l'écran du moniteur principal ou sur le logo « **Golmar** » sur l'avant de l'un des moniteurs secondaires de l'habitation (toutefois, si la fonction « affichage de l'image durant l'appel » du moniteur secondaire est activée, vous devez alors presser l'option .
 - Pressez le poussoir avec lequel vous avez appelé l'habitation pendant 3 secondes jusqu'à ce que vous entendiez des tonalités de confirmation et que la LED  de communication de la plaque de rue se mette à clignoter.
 - Pour augmenter le volume d'appel de la plaque de rue, pressez le poussoir d'appel utilisé, chaque pression permet d'augmenter le volume, la LED clignotera de plus en plus vite.
- Vous pouvez sélectionner 5 niveaux de volume, la LED  clignotera de plus en plus vite en fonction du niveau de volume sélectionné. Clignotement croissant - volume bas à volume fort. Une fois le clignotement le plus rapide « niveau 5 » atteint, volume maxi, pressez une nouvelle fois si vous souhaitez sélectionner le clignotement le plus lent « niveau 1 », volume le plus bas (mode carrousel).
- Pour sauvegarder le volume sélectionné, maintenez pressé le poussoir avec lequel vous avez appelé l'habitation jusqu'à ce que vous entendiez des tonalités de confirmation et que la LED  de communication de la plaque de rue s'éteigne.

(*) INSTALLATION DE LA GÂCHE ÉLECTRIQUE

Détails de l'installation de la gâche électrique :

Si la gâche est installée pour une porte métallique, utilisez une mèche de 3,5 mm et filetez le trou réalisé. Si la gâche est installée pour une porte en bois, utilisez une mèche de 3 mm.

IMPORTANT : La gâche électrique doit être alimentée par un courant continu ou alternatif de 12 V (Golmar).(*) En cas de gâche électrique de courant alternatif (alimentateur TF-104 requis), placez la varistance fournie directement sur les bornes de la gâche électrique pour garantir le bon fonctionnement du système.

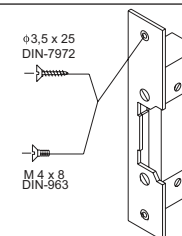

(*) En ce qui concerne les gâches électriques de courant alternatif ou une 2^e gâche électrique, reportez-vous au manuel « TKIT632A PENTHA (code 50122171) » <https://doc.golmar.es/search/manual/50122171>



Kit di 1 abitazione (Kit NX5110 PENTHA) e serratura elettrica in corrente continua Golmar.

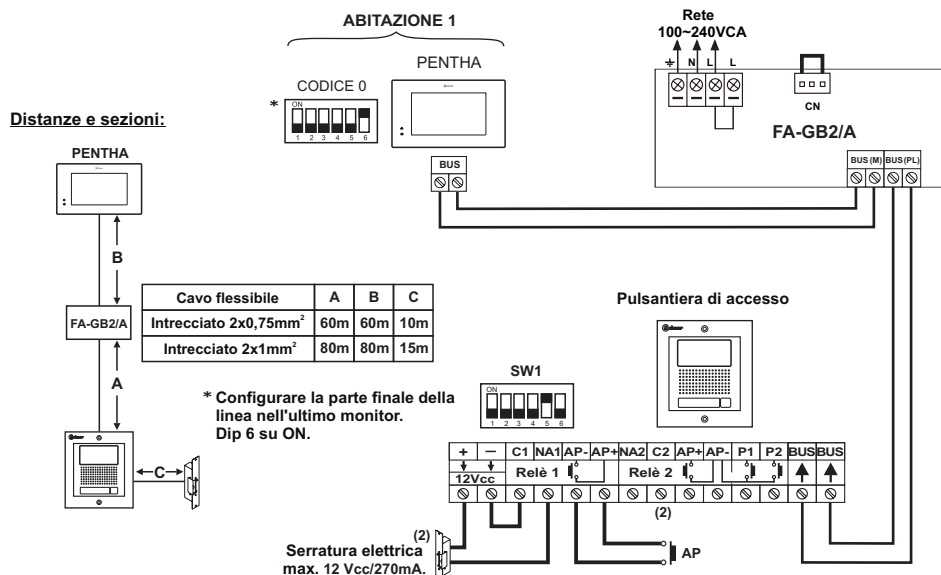

Kit Videocitofono GB2 Nexa Inox Modulare

Installazione a 2 fili

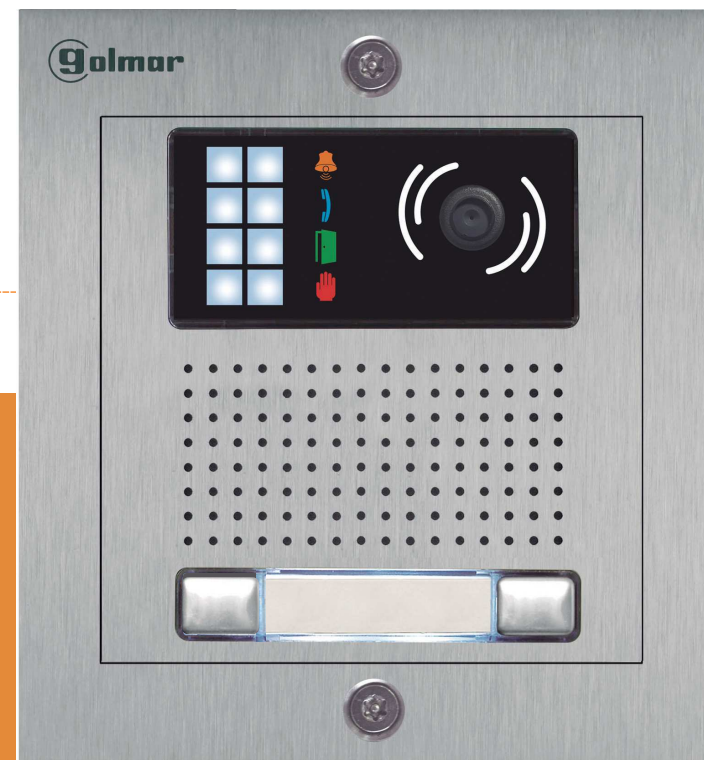

Kit di 2 abitazioni (Kit NX5220 PENTHA) e serratura elettrica in corrente continua Golmar.

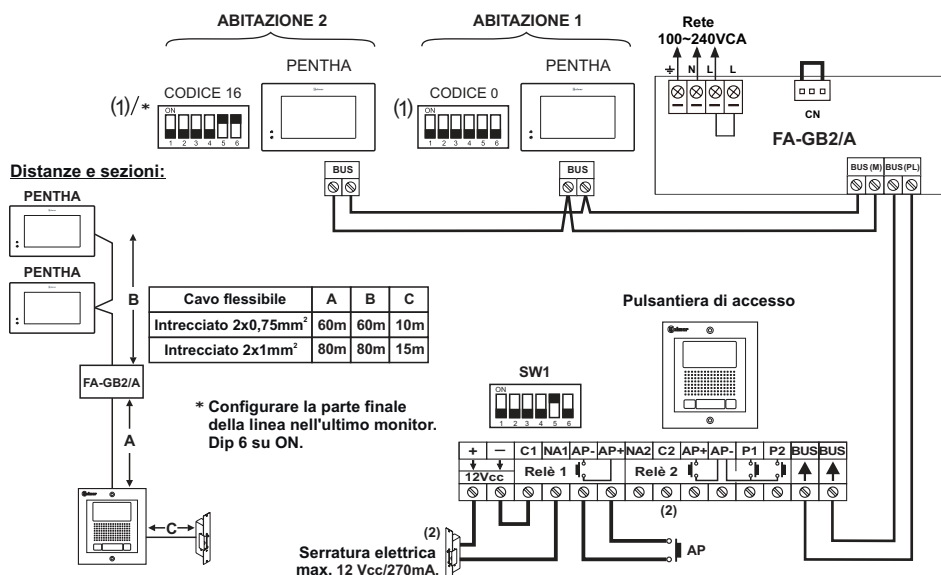

GUIDA RAPIDA

Golmar se reserva el derecho a cualquier modificación sin previo aviso.
 Golmar se réserve le droit de toute modification sans préavis.
 Golmar reserves the right to make any modifications without prior notice.

(1) Configurare i microinterruttori come illustrato nel lo schema di installazione per 2 abitazioni.
 (2) Per serrature in corrente alternata o per una 2° serratura elettrica, consultare il manuale "TKIT632A PENTHA (cod. 50122171)". <https://doc.golmar.es/search/manual/50122171>

50122170



Cod. Web 50122171

TKIT632A PENTHA IT GR REV.0217

golmar@golmar.es

www.golmar.es

PRECAUZIONI DI SICUREZZA

- Per installare o modificare i dispositivi, **scollegare l'alimentazione.**
- L'installazione e la manipolazione di questi apparecchi deve essere realizzata da **personale autorizzato.**
- Il dispositivo deve essere installato ad almeno **40 cm. da qualsiasi altro dispositivo.**
- Per l'alimentatore:
 - ☞ Non stringere eccessivamente le viti della morsettiere.
 - ☞ Installare l'alimentatore in un luogo asciutto e protetto, senza il rischio di gocciolamenti o spruzzi d'acqua.
 - ☞ Evitare ambienti vicino a fonti di calore, umidi o polverosi.
 - ☞ Non ostruire i fori di ventilazione in modo che l'aria possa circolare liberamente.
 - ☞ Per evitare danni, l'alimentatore deve essere fissato saldamente.
 - ☞ Per evitare scosse elettriche, non rimuovere il coperchio o toccare i cavi collegati ai terminali.

(*) CARATTERISTICHE

- Sistema di videocitofonia con installazione semplificata (bus a 2 fili non polarizzati).
- Fino a 4 pulsantieri di accesso (necessario distributore DP-GB2A per più di una pulsantiera di accesso) per installazione.
- Fino a 2 abitazioni (kit NX5110 Pentha "1 abitazione" e kit NX5220 Pentha "2 abitazioni") per installazione.
- Massimo 18 monitor Pentha per installazione.
- Massimo 16 monitor Pentha per abitazione.
- Massimo 4 monitor Pentha (senza distributori) per installazione.
- Tono di conferma della chiamata.
- Segnalazioni visive sulla pulsantiera per persone con disabilità uditiva (chiamata, comunicazione, porta aperta e canale occupato).
- Segnalazioni acustiche sulla pulsantiera per persone con disabilità visiva (chiamata in corso, chiamata persa, porta aperta, chiamata terminata e comunicazione in corso).
- Apertura della porta temporizzata a 1 o 5 secondi.

FUNZIONAMENTO DEL SISTEMA

- Per effettuare una chiamata, il visitatore dovrà premere il pulsante corrispondente all'abitazione con cui si vuole stabilire la comunicazione; un segnale acustico avvertirà che la chiamata è in corso e il led ☎ si accenderà. Se è abilitata la sintesi vocale, il messaggio "chiamata in corso" indicherà che la chiamata è in corso. In questo istante, il/i monitor dell'abitazione riceverà/riceveranno la chiamata. Se è stato premuto per errore il pulsante di un'altra abitazione, premere il pulsante dell'abitazione che si desidera chiamare, annullando così la prima chiamata.
- Nei dispositivi con più porte di accesso, la/le altra/altre pulsantiera/e verrà/verranno automaticamente scollegate/a/e: se un altro visitatore prova a chiamare, dei segnali telefoni lo avviseranno che il canale è occupato e il led ☎ si illuminerà. Se è abilitata la sintesi vocale, apparirà il messaggio "comunicazione in corso" sulla pulsantiera.
- La chiamata ha una durata di 40 secondi e quando si riceve la chiamata sul monitor appare l'immagine (con il codice 0 "abitazione 1" o con il codice 16 se la chiamata avviene nell'"abitazione 2") senza che il visitatore se ne accorga. Se non si risponde alla chiamata entro 40 secondi, il led ☎ si spegne e il canale rimane libero.
- Per stabilire la comunicazione, premere l'opzione 📞 schermo del monitor principale o sul logo "Golmar" del frontale di qualsiasi monitor secondario dell'abitazione (tranne se il monitor secondario ha attivata la funzione "mostrare immagine chiamata in corso". In tal caso si dovrà premere l'opzione 📞), e il led ☎ della pulsantiera si illuminerà. Se il monitor PENTHA GB2/ H ha il simbolo 📞 sulla parte anteriore, collocare l'apparecchio acustico a una distanza di 15-25 cm dal monitor per ottenere la massima qualità audio durante la comunicazione con la pulsantiera.
- La comunicazione avrà una durata di un minuto e mezzo o fino a quando non si premi l'opzione 📞 sullo schermo. Una volta terminata la comunicazione, il led ☎ e 📞 si spegneranno e il canale rimarrà libero.
- Per aprire la porta 1 o 2, premere l'opzione 🚪¹/🚪² corrispondente sullo schermo del monitor durante la chiamata o la comunicazione: premendo una volta la serratura elettrica si attiverà per 5 secondi, e anche il led 🚪 si illuminerà per 5 secondi. Se è abilitata la sintesi vocale, apparirà il messaggio "porta aperta" sulla pulsantiera.
- Per la descrizione del funzionamento e la configurazione del monitor Pentha, consultare il manuale del monitor.

(*) Per serrature in corrente alternata o per una 2° serratura elettrica, consultare il manuale utente "TKIT632A PENTHA (cod. 50122171)". <https://doc.golmar.es/search/manual/50122171>

(*) INSTALLAZIONE DELLA PULSANTIERA

Ubicazione della scatola da incasso:

Effettuare un foro nella parete in cui si deve collocare la parte superiore della pulsantiera ad una altezza di 1,65m.

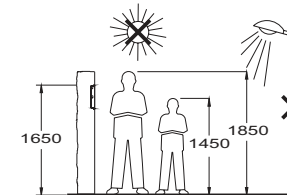

Le dimensioni del foro sono: Scatola da incasso CE-610, 125(An) x 140(AI) x 56(P) mm.

- (*) **Descrizione dei led di illuminazione pulsantiera (in ambienti con scarsa luminosità).**
- (*) **Descrizione delle segnalazioni visive sulla pulsantiera.**
- (*) **Descrizione della sintesi vocale (segnalazioni acustiche sulla pulsantiera).**
- (*) **Selezione della lingua della sintesi vocale e regolazione del volume della sintesi vocale.**
- (*) **Configurazione del tipo di contatto per il relè 1 e il relè 2 (serratura elettrica).**

Impostazione del volume di comunicazione della pulsantiera.

Se dopo la messa in servizio del dispositivo, ritiene che il volume dell'audio della pulsantiera non sia adeguato, procedere come segue:

- Chiamare un'abitazione.
- Nell'abitazione si riceve la chiamata e per stabilire la comunicazione, premere l'opzione 📞 schermo del monitor principale o sul logo "Golmar" del frontale di qualsiasi monitor secondario dell'abitazione (tranne se il monitor secondario ha attivata la funzione "mostrare immagine chiamata in corso" in tal caso si dovrà premere l'opzione 📞).
- Quindi premere il pulsante utilizzato per chiamare l'abitazione per 3 secondi, finché non si sente un segnale di conferma e il led 📞 di comunicazione della pulsantiera lampeggia.
- Ogni volta che si preme lo stesso pulsante di chiamata aumenteranno il volume della pulsantiera e la velocità con cui lampeggia il led.
- Sono disponibili 5 tipi di volume e in base alla selezione aumenta la velocità con cui lampeggia il led 📞. Lampeggio da lento a rapido - volume da basso ad alto. Al raggiungimento del lampeggio massimo "selezione 5" volume massimo, la selezione successiva sarà lampeggio lento "selezione 1" volume minimo (modalità a rotazione).
- Per salvare il volume desiderato, tenere premuto lo stesso pulsante di chiamata all'abitazione fino a quando si sente un segnale di conferma e il led 📞 di comunicazione della pulsantiera si spegne.

(*) INSTALLAZIONE DELLA SERRATURA ELETTRICA

Dettaglio dell'installazione della serratura elettrica:

Se la serratura elettrica deve essere installata in una porta di metallo, usare una punta da trapano da Ø3,5mm e filettare il foro praticato. Se viene installata su una porta di legno, utilizzare una punta da trapano da Ø3mm.

IMPORTANTE: La serratura elettrica deve essere Golmar a 12V in corrente continua o alternata. (*) In caso di serratura elettrica in corrente alternata (necessario alimentatore TF-104), collocare il varistore fornito con il kit direttamente sopra i terminali della serratura elettrica per garantire il buon funzionamento del dispositivo.

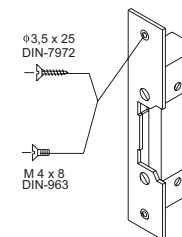

(*) Per serrature in corrente alternata o per una 2° serratura elettrica, consultare il manuale utente "TKIT632A PENTHA (cod. 50122171)". <https://doc.golmar.es/search/manual/50122171>



Kit Videoporteiro GB2 Nexa Inox Modular Instalação 2 fios

Kit de uma habitação (Kit NX5110 PENTHA) e trinco elétrico de corrente contínua Golmar.

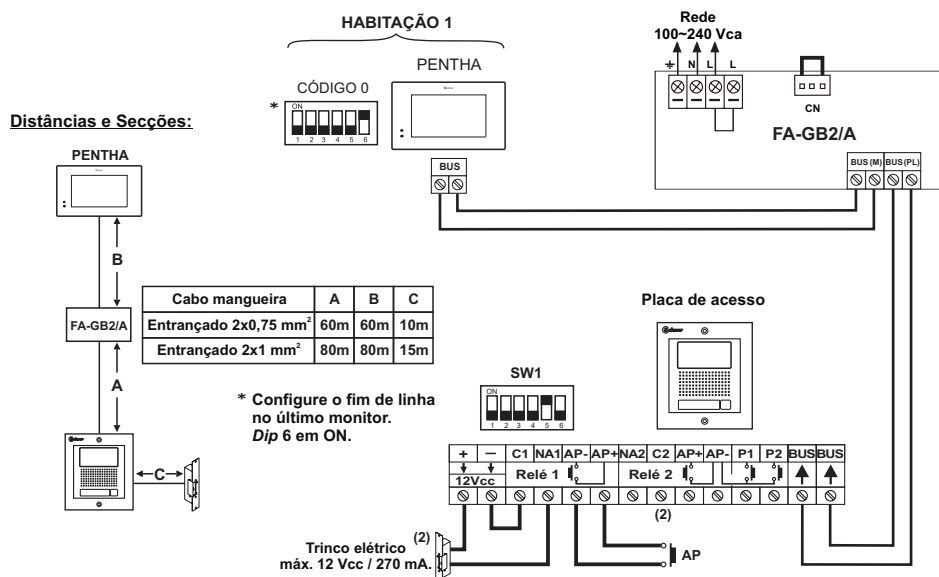

Kit de duas habitações (Kit NX5220 PENTHA) e trinco elétrico de corrente contínua Golmar.

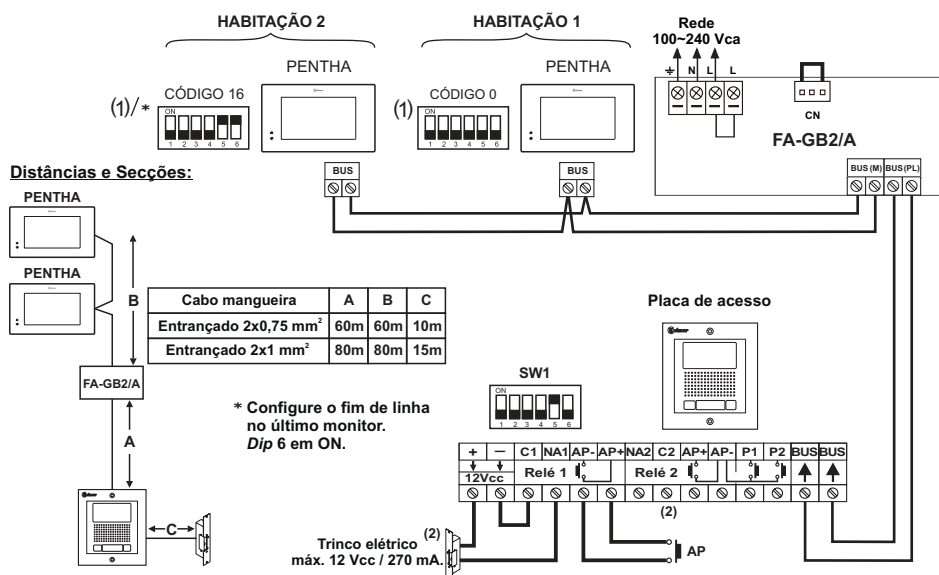

- (1) Configure os microinterruptores conforme mostrado no esquema de instalação para duas habitações.
 (2) Para trinco elétrico de corrente alternada ou um segundo trinco elétrico, consulte o manual de utilizador "TKIT632A PENTHA (cód. 50122171)". <https://doc.golmar.es/search/manual/50122171>

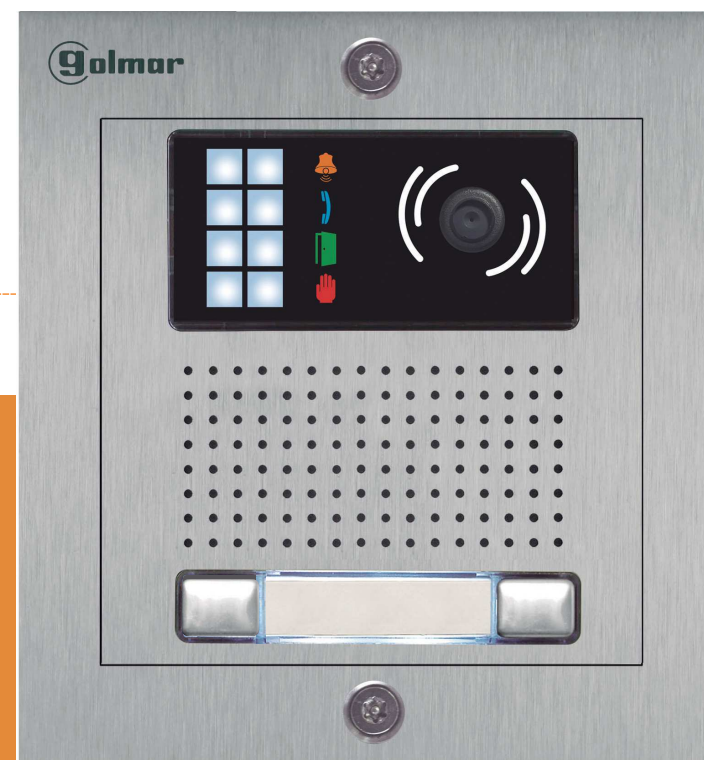

GUIA RÁPIDO

Golmar se reserva el derecho a cualquier modificación sin previo aviso.
 Golmar se réserve le droit de toute modification sans préavis.
 Golmar reserves the right to make any modifications without prior notice.

50122170



Cód. Web 50122171

TKIT632A PENTHA PT GR REV.0217

golmar@golmar.es

www.golmar.es













PRECAUÇÕES DE SEGURANÇA

- Os equipamentos devem ser instalados ou modificados **sem alimentação elétrica**.
- A instalação e a manipulação destes equipamentos devem ser realizadas por **pessoal autorizado**.
- Qualquer instalação deve ser realizada a, pelo menos, **40 cm de distância de outra**.
- No alimentador:
 - ☞ Não aperte demasiado os parafusos da base.
 - ☞ Instale o alimentador num lugar seco e protegido, sem risco de gotejamento ou projeções de água.
 - ☞ Evite locais próximos de fontes de calor, húmidos ou pulverulentos.
 - ☞ Não bloqueie as ranhuras de ventilação para que o ar possa circular livremente.
 - ☞ Para evitar danos, o alimentador deve estar firmemente fixado.
 - ☞ Para evitar um choque elétrico, não retire a tampa nem manipule os cabos conectados aos terminais.

(*) CARACTERÍSTICAS

- Sistema de videoporteiro com instalação simplificada (bus de dois fios não polarizados).
- Até quatro placas de acesso (necessário distribuidor DP-GB2A para mais de uma placa de acesso) por instalação.
- Até 2 habitações (kit NX5110 Pentha “1 habitação” e kit NX5220 Pentha “2 habitações”) por instalação.
- Máximo 18 monitores Pentha por instalação.
- Máximo 16 monitores Pentha numa habitação.
- Máximo 4 monitores Pentha em paralelo (sem distribuidores) por instalação.
- Som de confirmação de chamada.
- Indicações visuais na placa para pessoas com deficiência auditiva que assinalam: processo de chamada, comunicação, porta aberta e canal ocupado.
- Indicações auditivas na placa para pessoas com deficiência visual que assinalam: a chamar, chamada perdida, porta aberta, chamada finalizada e a comunicar.
- Abertura de porta temporizável de 1 ou 5 segundos.

FUNCIONAMENTO DO SISTEMA

- Para realizar a chamada, o visitante deve carregar no botão correspondente à habitação com que pretende estabelecer comunicação; um sinal acústico avisa que a chamada está a ser realizada e o led  acende-se. Se a síntese de voz estiver ativada, a mensagem “a chamar” indica que a chamada está a ser realizada. Nesse momento, o(s) monitor(es) da habitação recebe(m) a chamada. Se tiver pressionado por engano o botão de outra habitação, deve carregar no correspondente à habitação pretendida, cancelando assim a primeira chamada.
- Em equipamentos com várias portas de acesso, a(s) outra(s) placa(s) ficará(ão) automaticamente desconectada(s): se outro visitante quiser fazer uma chamada, uns sons telefónicos avisam que o canal está ocupado e o led  ilumina-se. Se a síntese de voz estiver ativada, a mensagem “a comunicar” será indicada na placa.
- A chamada tem uma duração de 40 segundos, aparecendo a imagem no monitor (com o código 0 “habitação 1” ou com o código 16 se a chamada for na “habitação 2”) ao receber a chamada sem que o visitante se aperceba. Se a chamada não for atendida antes de 40 segundos, o led  desliga-se e o canal fica livre.
- Para estabelecer comunicação, carregue na opção  no ecrã do monitor principal ou no logótipo “Golmar” do frontal de qualquer monitor secundário da habitação (exceto se o monitor secundário tiver a função “Mostrar Imagem Durante Chamada” ativada, em que deve carregar na opção ); o led  da placa ilumina-se. No monitor PENTHA GB2/ H com o ícone  na parte frontal, posicione o aparelho auditivo a uma distância de 15 cm a -25 cm do monitor para obter a máxima qualidade de áudio durante a comunicação com a placa.
- A comunicação terá uma duração de um minuto e meio ou até carregar na opção  no ecrã. Finalizada a comunicação, os leds  e  apagam-se e o canal fica livre.
- Se pretender abrir a porta 1 ou 2, carregue na opção  /  correspondente no ecrã do monitor durante os processos de chamada ou comunicação: uma premência ativa o trinco elétrico durante 5 segundos; o led  ilumina-se também durante 5 segundos. Se a síntese de voz estiver ativada, a mensagem “porta aberta” será indicada na placa.
- Para obter a descrição do funcionamento e da configuração do monitor Pentha, consulte o manual do monitor correspondente.

(*) Para trinco elétrico de corrente alternada ou um segundo trinco elétrico, consulte o manual de utilizador “TKIT632A PENTHA (cód. 50122171)”. <https://doc.golmar.es/search/manual/50122171>

(*) INSTALAÇÃO DA PLACA

Localização da caixa de encastrar:

Realize um orifício na parede que posicione a parte superior da placa a uma altura de 1,65 m do solo.

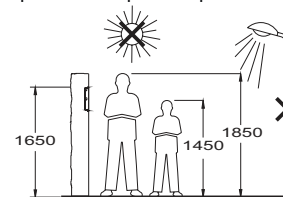

As dimensões do orifício são: Caixa de encastrar CE-610: 125 mm (La) x 140 mm (Al) x 56 mm (Pr).

(*) Descrição dos leds de iluminação na placa (em ambiente de baixa luminosidade).

(*) Descrição das indicações visuais na placa.





(*) Descrição da síntese de voz (indicações auditivas na placa).

(*) Seleção do idioma da síntese vocal e definição do volume da síntese vocal.

(*) Configuração do tipo de contacto para Relé 1 e Relé 2 (trinco elétrico).

Definição do volume de comunicação da placa.

Se, depois de colocar o equipamento em funcionamento, considerar que o volume de áudio na placa não é adequado, realize as seguintes ações:

- Faça uma chamada para uma habitação.
- A habitação recebe a chamada; estabeleça a comunicação carregando na opção  no ecrã do monitor principal ou no logótipo “Golmar” do frontal de qualquer monitor secundário da habitação (exceto se o monitor secundário tiver a função “Mostrar Imagem Durante Llamada” ativada, em que deve carregar na opção ).
- A seguir carregue no botão da habitação chamada durante 3 segundos até escutar os sons de confirmação e o led  de comunicação da placa piscar.
- Cada premência no mesmo botão de chamada aumentará o volume da placa, aumentando também a intermitência do led.
- Dispõe de cinco seleções de volume, com a variação do aumento na intermitência do led  conforme a seleção. Intermitência lenta a rápida - volume baixo a volume alto. Ao atingir a intermitência máxima “seleção 5” com volume máximo, a seguinte seleção é intermitência lenta “seleção 1” com volume mais baixo (modo carrossel).
- Para guardar a seleção do volume pretendido, mantenha pressionado o mesmo botão de chamada para a habitação até escutar os sons de confirmação e o led  de comunicação da placa se apagar.

(*) INSTALAÇÃO DO TRINCO ELÉTRICO

Detalle de la instalación del abrepuertas:

Se o trinco elétrico for instalado numa porta metálica, utilize uma broca com 3,5 mm de Ø e rosque o orifício realizado. Se a instalação for realizada numa porta de madeira, utilize uma broca com 3 mm de diâmetro.

IMPORTANTE: O trinco elétrico deve ser de 12 V de corrente contínua ou alternada Golmar. (*) Com trinco elétrico de corrente alternada (necessário alimentador TF-104) e coloque o varistor fornecido com o kit diretamente sobre os terminais do trinco elétrico para assegurar o bom funcionamento do equipamento.

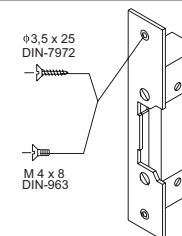

(*) Para trinco elétrico de corrente alternada ou um segundo trinco elétrico, consulte o manual de utilizador “TKIT632A PENTHA (cód. 50122171)”. <https://doc.golmar.es/search/manual/50122171>